

W 21.5 × H 28 mm 模拟计时器



ATM Series 产品手册

请务必遵守使用说明书，手册，奥托尼克斯网页等的注意事项。

本文中所记载产品的外形及规格等因产品性能改进或资料改善而变更或停产时，恕不另行通知。

主要特征

- 超小型尺寸 (W 21.5 × H 28 × L 59.3 mm)
- 4c (4PDT) 接点 (250 VAC~, 3 A)
- 高精度时间控制
- 使用旋钮开关，时间设定简便
- 多种时间范围
: 0.1秒 ~ 3小时 (11个时间范围, 以型号区分)
- 电源电压
ATM4-2: 24 VDC
ATM4-5: 220 VAC ~ 50 / 60 Hz
ATM4-6: 110 VAC ~ 50 / 60 Hz

安全注意事项

- ‘安全注意事项’是为了安全正确地使用该产品，以防止危险事故的发生，请遵守以下内容。
- ▲特殊条件下可能会发生意外或危险。

▲警告 如违反此项，可能导致严重伤害或死亡。

01. 用于对人身及财产上影响大的机器(如: 核能控制, 医疗器械, 船舶, 车辆, 铁路, 航空, 易燃装置, 防灾/防盗装置等)时, 请务必加装双重安全保护装置。
否则可能会引起人身伤亡, 财产损失及火灾。
02. 禁止在易燃易爆腐蚀性气体, 潮湿, 阳光直射, 热辐射, 振动, 冲击, 盐性的环境下使用。
否则有爆炸及火灾危险。
03. 请在面板安装使用。
否则有火灾及触电危险。
04. 通电状态下请勿进行接线及检修作业。
否则有火灾及触电危险。
05. 接线时, 请确认接线图后进行连接。
否则有火灾危险。
06. 请勿任意改造产品。
否则有火灾及触电危险。

▲注意 如违反此项，可能导致轻度伤害或产品损坏。

01. 请在额定规格范围内使用。
否则有火灾及产品故障的危险。
02. 清洁时请勿用水或有机溶剂, 应用干毛巾擦拭。
否则有火灾及触电危险。
03. 请勿使金属碎屑, 灰尘, 线缆残渣等异物进入产品内部。
否则有火灾及产品故障的危险。

使用注意事项

- 使用时请遵守注意事项中的内容。
否则可能会发生不可预料事故。
- 电源电压必须绝缘且限压限流或使用 Class 2, SELV 电源设备供电。
- 给产品上电或断电时, 请使用开关等防止电源振荡。
- 用于产品通断电的开关或断路器就近安装以便操作者操作。
- 为切断漏电流, 请按下图连接电阻和电容。
否则可能会发生误动作。

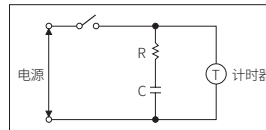

- 变更时间范围等时, 请在切断电源后进行变更。
- 为消除感应干扰, 请将本产品和高压线, 动力线分开布线。
近距离安装电源线和输入线时, 请在电源端加装滤波器, 并将信号线屏蔽处理。
请勿在发生强磁场及高频干扰的机器附近使用。
- 本产品可以在以下环境条件下使用。
 - 室内(满足规格中的周围环境条件)
 - 海拔 2,000 m 以下
 - 污染等级 2 (Pollution Degree 2)
 - 安装等级 II (Installation Category II)

型号构成

仅作为参考用，实际产品不支持所有的组合。
有关支持型号，请在奥托尼克斯网站确认。

ATM4 - ① ② ③

① 电源电压

2: 24VDC=
5: 220VAC~ 50/60Hz
6: 110VAC~ 50/60Hz

② 时间范围

数字: 最大时间

③ 时间单位

S: SEC (秒)
M: MIN (分)
H: HOUR (小时)

产品构成

- 产品
- 使用说明书

外形尺寸图

- 单位: mm, 请参考奥托尼克斯网页中提供的图纸。
- 请使用市面上销售的 My 插座。

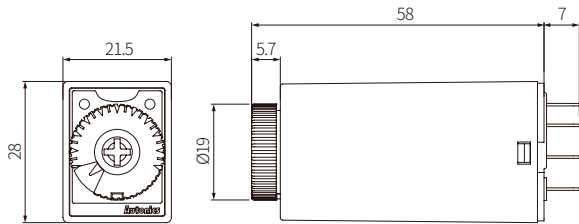

■ PIN 间距图

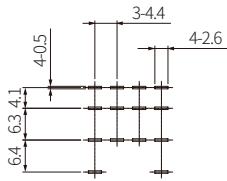

各部位名称

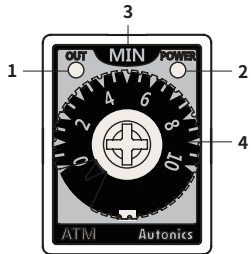

No.	名称
1	输出指示灯 (红色)
2	电源指示灯 (绿色)
3	时间单位
4	时间设定用旋钮

时间范围

型号	单位	范围
ATM4-□1S	SEC	0.1~1
ATM4-□5S		0.5~5
ATM4-□10S		1~10
ATM4-□30S		3~30
ATM4-□60S		6~60
ATM4-□3M	MIN	0.3~3
ATM4-□5M		0.5~5
ATM4-□10M		1~10
ATM4-□30M	HOUR	3~30
ATM4-□60M		6~60
ATM4-□3H		0.3~3

动作时序图

- t: 设定时间, Rt: 复位时间

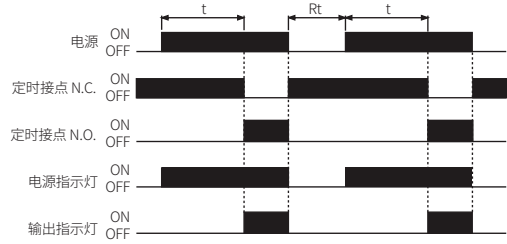

接线图

△ 注意: 请在'规格'中确认电源电压和控制输出。

■ IEC 标识

- 本体上打印了IEC标识。

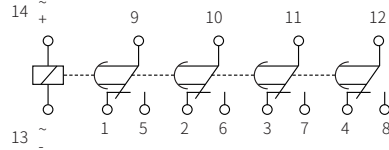

■ NEMA 标识

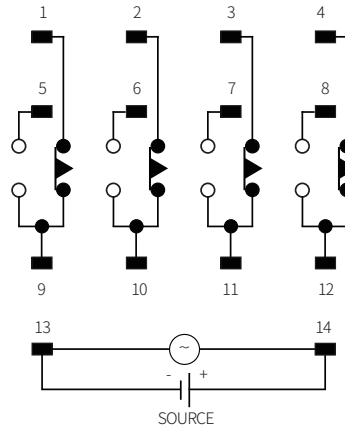

SOURCE

规格

型号	ATM4-2□□	ATM4-5□□	ATM4-6□□
功能	Power ON Delay		
复位时间	≤ 100 ms		
时间动作	Power ON Start		
控制输出	继电器		
接点构成	4PDT (4c)		
接点容量	250 VAC~ 3 A, 24 VDC= 3 A 阻性负载		
误差	反复: ≤ ± 0.5% ± 10 ms 设置: ≤ ± 10% ± 50 ms 电压: ≤ ± 0.5% ± 10 ms 温度: ≤ ± 2% ± 10 ms		
认证	CE [RE]		
产品重量 (含包装)	≈ 42 g (≈ 48 g)		
电源电压	24 VDC=	220 VAC~ 50 / 60 Hz	110 VAC~ 50 / 60 Hz
允许电压变动范围	21.6 - 26.4 VDC=	200 - 230 VAC~ 50 / 60 Hz	100 - 120 VAC~ 50 / 60 Hz
消耗功率	≈ 1.2 W	≈ 3 VA	≈ 3 VA
绝缘阻抗	≥ 100 MΩ (500 VDC= megger)		
耐电压	3,000 VAC~ 50 / 60 Hz 1 分钟		
抗干扰	由干扰模拟器产生的方波干扰 (脉宽 1 μs) ± 2 kV		
耐振动	10 ~ 55 Hz (周期 1分钟) 振幅 0.75 mm X, Y, Z 各方向 1 小时		
耐振动 (误动作)	10 ~ 55 Hz (周期 1分钟) 振幅 0.5 mm X, Y, Z 各方向 10 分钟		
抗冲击	300 m/s ² (≈ 30 G) X, Y, Z 各方向 3 次		
抗冲击 (误动作)	100 m/s ² (≈ 10 G) X, Y, Z 各方向 3 次		
继电器寿命	机械: ≥ 1,000 万次 电气: ≥ 20 万次		
使用周围温度	-10 ~ 50 °C, 储存时: -25 ~ 65 °C (未结冰, 未结露状态)		
使用周围湿度	35 ~ 85%RH, 储存时: 35 ~ 85%RH (未结冰, 未结露状态)		