

单相上下端子排列 散热板一体型 SSR [电流输入型]



SRH1 Series 产品手册

请务必遵守说明书，手册，奥托尼克斯网页等的注意事项。

本文中所记载产品的外形及规格等因产品性能改进或资料改善而变更或停产时，恕不另行通知。

主要特征

- 采用陶瓷板和散热板一体型设计，击打提高散热效率
- 通过输入指示灯(绿色)，方便确认输入状态
- 多种安装方式 (DIN rail, 面板安装)
- 相位控制(相位均等分配方式/功率均等分配方式)，周期控制(固定周期/可变周期)，实现精确控制
- 超强耐电压: 4,000 VAC~

安全注意事项

- ‘安全注意事项’是为了正确安全的使用该产品，以防止危险事故发生，请遵守以下内容。
- ⚠特殊条件下可能会发生意外或危险。

⚠警告 如违反此项，可能导致严重伤害或死亡。

01. 用于对人身及财产上影响大的机器(如: 核能控制, 医疗器械, 船舶, 车辆, 铁路, 航空, 易燃装置, 安全装置, 防灾/防盗装置等)时, 请务必加装双重安全保护装置。否则可能会引起人身伤亡, 财产损失及火灾。
02. 禁止在易燃易爆腐蚀性气体, 潮湿, 阳光直射, 热辐射, 振动, 冲击, 盐性的环境下使用。否则有爆炸或火灾危险。
03. 请在面板或 DIN rail 安装使用。否则有火灾及触电危险。
04. 通电状态下请勿进行接线及检修作业。否则有火灾及触电危险。
05. 接线时, 请确认接线图后进行连接。否则有火灾危险。
06. 请勿任意改造产品。否则有火灾及触电危险。

⚠注意 如违反此项，可能导致轻度伤害或产品损坏。

01. 请在额定规格范围内使用。否则有火灾及产品故障的危险。
02. 清洁时请勿用水或有机溶剂, 应用干毛巾擦拭。否则有火灾及触电危险。
03. 请勿使金属碎屑, 灰尘, 线缆残渣等异物进入产品内部。否则有火灾及产品故障的危险。
04. 刚断电或输出为 OFF 状态下也有漏电流存在, 请勿触摸负载端子。否则有触电的危险。

使用注意事项

- 使用时请遵守注意事项中的内容。否则可能会发生不可预料事故。
- 请安装在通风良好的地方安装。
- 请使用散热板, 面板或 DIN rail 上接地使用。否则有触电危险。
- 负载通电中或刚关闭电源后请勿触摸本体及散热板。否则有高温灼伤的危险。
- 为从负载短路中保护产品, 熔断器(Fuse)请使用 I^2t 值为 SSR I^2t 值的 1/2 以下的快速熔断器。发生短路时, 请更换相同规格的快速熔断器。
- 请将假负载电阻和负载并联, 使负载和假负载电阻的电流之和大于 SSR 的最小负载电流。
- 请勿在发生强磁场及高频干扰的机器附近使用。
- 本产品可以在以下环境条件下使用。
 - 室内(满足规格中的周围环境条件)
 - 海拔 2,000 m 以下
 - 污染等级 2 (Pollution Degree 2)
 - 安装等级 III (Installation Category III)

型号构成

仅作为参考用, 实际产品不支持所有的组合
有关支持型号, 请在奥托尼克斯网站确

SRH1 - A ① ② ③ - N

① 额定负载电压

2: 100 - 240 VAC~
4: 200 - 480 VAC~

② 额定负载电流

数字: 额定负载电流 (单位: A)

③ 功能

无标识: 过零触发
R: 随机触发

产品构成

- 产品
- 使用说明书

外形尺寸图

• 单位: mm, 请参考奥托尼克斯网页中提供的图纸。

A 输入指示灯(绿色)

• 面板安装时, 安装扭矩请保持在 1.8 ~ 2.5 N·m 以下。

■ 额定负载电流 20 / 30 A

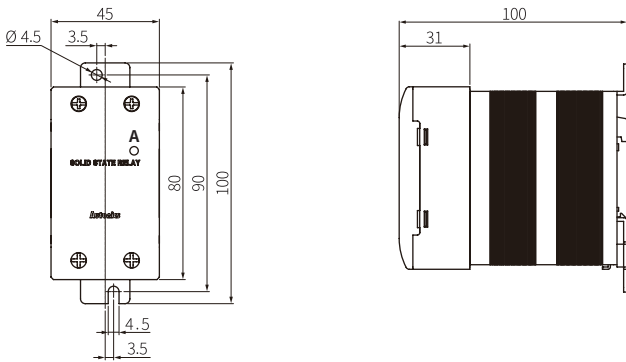

■ 额定负载电流 60 A

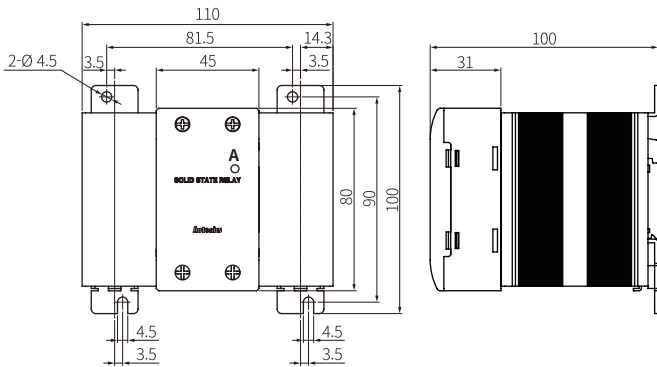

■ 面板加工尺寸图

• 额定负载电流 20 / 30 A

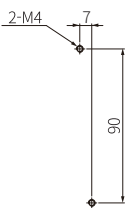

• 额定负载电流 60 A

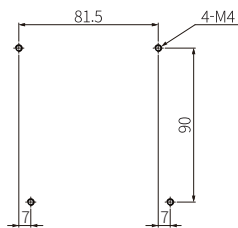

安装注意事项

⚠ 高温注意

负载通电中或刚关闭电源后请勿触摸本体。
否则有高温灼伤的危险。

■ 安装间隔

- 安装多台 SSR 时, 请间隔一定距离以确保散热。
- 将 SSR 水平(输入端和输出端处于相同高度)方向安装使用时, 请按额定负载电流的 50% 以下使用。

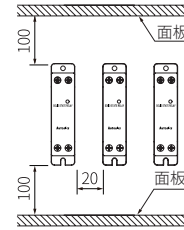

■ DIN rail 安装方法

- 安装时, 将产品后面的 Rail lock 上端挂在 DIN rail 后产品向下压并推入。
- 分离时, 往下按住产品再向前拉即可。

■ 接地

- 将 DIN rail 接地。

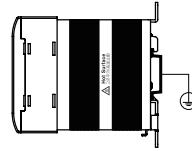

接线图

• 按如下连接 CAP(capacitor)则符合 EMC 要求。

额定负载电压 100 - 240 VAC~: 1 uF / 250 VAC~

额定负载电压 200 - 480 VAC~: 0.47 uF / 500 VAC~

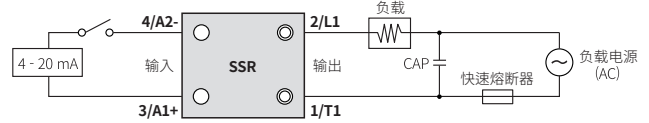

接线注意事项

• 单位: mm, 端子台接线时, 请使用 O 型压接端子。

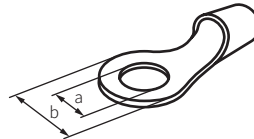

区分	输入	输出
a	≥ 3.5 mm	≥ 5.0 mm
b	≤ 7.0 mm	≤ 12.0 mm

规格

■ 输入

额定输入电流	4 - 20 mA
允许输入电压范围	50 mA
动作电流	≥ 4.2 mA
切断电流	≤ 4.0 mA
因数 (power factor)	≥ 0.9(电压相位和电流相位差: ≤ 25°)
启动时间	60 Hz: 200 ms / 50 Hz: 250 ms
动作时间	60 Hz: 16.6 ms / 50 Hz: 20 ms
动作模式 ⁰¹⁾	相位控制(功率均等分配方式 / 相位均等分配方式) 周期控制(可变周期 / 固定周期)

01) 动作模式可通过 Jumper pin 位置变更, 出厂规格为相位控制(功率均等分配方式)。详细内容, 请参考‘动作模式’。

■ 输出

额定负载电压范围	100 - 240 VACrms ~ (50 / 60 Hz)			200 - 480 VACrms ~ (50 / 60 Hz)		
允许负载电压范围	90 - 264 VACrms ~ (50 / 60 Hz)			200 - 528 VACrms ~ (50 / 60 Hz)		
额定负载电流 (AC-51) ⁰¹⁾	20 Arms	30 Arms	60 Arms	20 Arms	30 Arms	60 Arms
最小负载电流	0.5 Arms			0.5 Arms		
最大 1 周期 突波电流 (60 Hz)	300 A	500 A	1000 A	300 A	500 A	1000 A
非反复突波电流最大值 (I ² t, t=8.3 ms)	350 A ² s	1000 A ² s	4000 A ² s	350 A ² s	1000 A ² s	4000 A ² s
峰值电压 (非反复)	600 V			1000 V		
漏电流 (Ta=25 °C)	≤ 10 mA Arms (240 VAC~/60 Hz)			≤ 10 mA Arms (480 VAC~/60 Hz)		
输出 ON 电压下降 [Vpk] (最大负载电流)	≤ 1.6 V					
关断状态 dv/dt	500 V/μs					

01) AC-51 是 IEC60947-4-3 中规定的负载应用分类(Utilization category)。

■ 一般规格

输出范围 (相位控制)	0 - 99 %
频率自动判定功能	YES
耐压 (Vrms)	输入-输出, 输入/输出-外壳: 4000 VAC~ 50 / 60 Hz 1分钟
绝缘阻抗	≥ 100 MΩ (500 VDC== megger)
指示灯	输入指示灯(绿色)
耐振动	10 ~ 55 Hz (周期 1分钟) 振幅 0.75 mm X, Y, Z 各方向 1小时
使用周围温度 ⁰¹⁾	-20 ~ 70 °C, 储存时: -20 ~ 100 °C (未结冰, 未结露状态)
使用周围湿度	45 ~ 85 %RH, 存储时: 45 ~ 85 %RH (未结冰, 未结露状态)
输入端子电线	≥ 1×0.5 mm ² (1×AWG 20), ≤ 1×16 mm ² (1×AWG 6) 或 ≤ 2×1.5 mm ² (2×AWG 16)
输出端子电线 ⁰²⁾	≥ 1×1.5 mm ² (1×AWG 16), ≤ 1×16 mm ² (1×AWG 6) 或 ≤ 2×6 mm ² (2×AWG 10)
输入端子固定扭矩	0.75 ~ 0.95 N m
输出端子固定扭矩	1.6 ~ 2.2 N m
认证	CE, ENEC, ERI
产品重量	额定负载电流 20 / 30 A: ≈ 410 g 额定负载电流 60 A: ≈ 680 g

01) 根据周围温度的不同, 额定负载电流的容量也不同, 请参考‘SSR 特性曲线’。

02) 请选择符合负载电流容量的电线连接在输出端子。

SSR 特性曲线

- 额定输入电压不同, 使用周围温度及特性曲线均不同, 请注意。
- ▲ 产品安装间距过近时, 影响散热效果, 请按额定负载电流的 50% 以下使用。
- 是获得 UL 认证机关承认的 SSR 特性曲线。

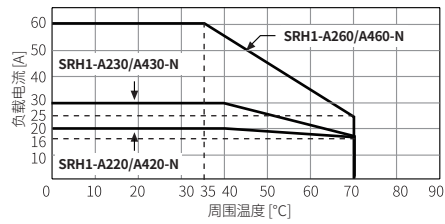

动作模式

■ 相位控制

- 相位控制输出波形

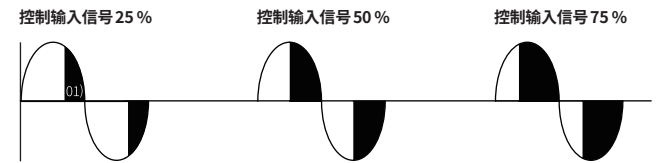

01) 负载中施加的输出量

- 功率均等分配方式
: 与控制输入 (4 - 20 mA) 相比比例的
输出功率量控制

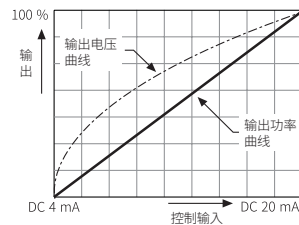

- 相位均等分配方式
: 与控制输入 (4 - 20 mA) 相比比例的
相位角控制

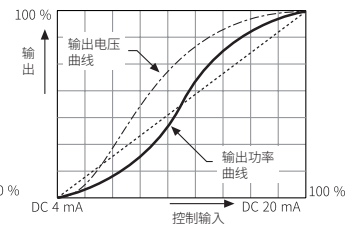

■ 周期控制

- 固定周期
: 按控制输入 (4-20 mA) 的比例, 以 1 秒周期连续控制供给负载的 Full Cycle 数。

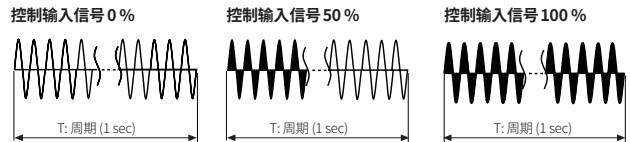

- 可变周期
: 按控制输入 (4-20 mA) 的比例, 优化供给负载的 AC 电压的 Cycle 数, 对控制对象进行精确快速的控制。

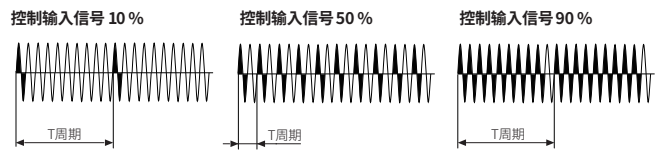

■ 前面罩分离

用 (-) 螺丝刀按下产品左右两侧的前面罩结合部位(4处)即可分离。

- ▲ 前面罩分离前, 请务必切断负载电流及输入。

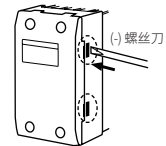

■ Jump 设定

动作模式根据 Jumper pin 位置决定。变更动作模式后, 请重新施加输入信号。

